



ST sortiment
til *hurtig*
levering

NYHEDER
i *Fast Track*

Støbte vaske
akustik, borde & bænke
lockers, miljøstation mm.
Kontakt os for
mere info



>>> **ST *Fast Track***

Ekstraordinært servicekoncept til hurtig levering

Hurtig levering af inventar

Hvis du står i en akut situation, hvor inventar er blevet beskadiget af vand, brand eller andre uheld - eller hvis du blot har brug for hurtig levering, står ST klar til at hjælpe dig.

Vi bypasser vores normale leadtime og sætter fokus på at hjælpe vores samarbejdspartner med en skarp leadtime kombineret med et sortiment af produkter udvalgt med fokus på kvalitet og holdbarhed som giver mulighed for at sammensætte løsninger, der passer til jeres behov til afsendelse indenfor 3 uger.

Hos ST får du hurtig, fleksibel og professionel service, når du har mest brug for det.



Ved ønsker om afvigelser fra sortimentet må der påregnes en længere leveringstid.

Sortimentet kan bestilles hos ST Skoleinventar. **Ring til os på 9737 1188 eller send en mail på info@st-skoleinventar.dk** eller via vores webshop på www.st-skoleinventar.dk.

Indhold

ST Inventar	5
ST Bordplader i laminat	7
Armaturer	8
Vaske	9
Hvidevarer	10
Støbte bordplader med vaske	12
ST Pusleborde	13
ST Taburet	14
Akustik	15
Mellemvæg	16
Podie/bænk	17
Bænk med mellemvæg	18
Bænk med skrå ryg	19
Bænk med polster	20
Bænk med ryg og polster	21
Fritstående bord med to ben	22
Vægmonterede bord med et ben	23
Loungemøbel	24
Læsehule	25
Læringstrappe 2 trin	26
Læringstrappe 3 trin	27
Miljøstation til affaldssortering	28
Lockers	29

**Fast Track
viser kun
et udpluk af
ST sortimentet
Forhør gerne
om andre farver,
materialer og mål**

ST Inventar - levering 3 uger

Sammensæt dit inventar indenfor det fokuserede sortiment og få leveret dit inventar til den sædvanlige høje ST kvalitet.

Vælg indenfor nedenstående sortiment og vi afsender indenfor 3 uger.

Ved ønsker om afvigelser fra sortimentet må der påregnes en længere leveringstid.

Korpusbeskrivelse

- Korpus med hvid melamin i robust 19 mm tykkelse
- Hvid plastkant på alle korpuskanter
- Pladelåger front, vælg mellem laminater i prisgruppe 1, se sortiment nedenfor
- Kant på front: tilsvarende front udepåliggende plastkant
- Bagside af pladelåger er altid farven G116 Suede Pearly White
- Hængsel: Hercules
- Skuffeutdræk Nova Pro system
- Bøjlegreb 160, silver, Ø10 mm
- Sokkel melamin antracit, højde 163 mm - længde 2400 mm

Fronter



G116 SUEDE
PEARLY WHITE **+K**
RAL: 9016/ NCS: S-0500-N

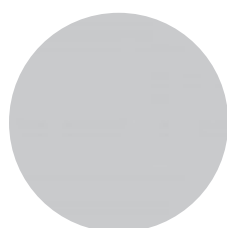

G270
SILVER GREY **+K**
RAL: / NCS: S 2005-R90B

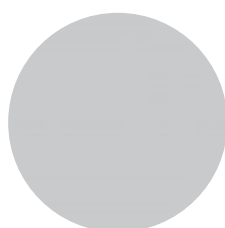

G268
DUST **+K**
RAL: / NCS: S 3502-G



G277 SUEDE
CHARCOAL **+K**
RAL: / NCS: S 7500-N



G401 SUEDE
BLACK **+K**
RAL: / NCS: S 9000-N

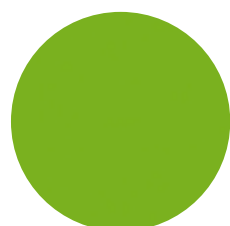

F6901MAT
VIBRANT GREEN **+K**
RAL: 6018/ NCS:

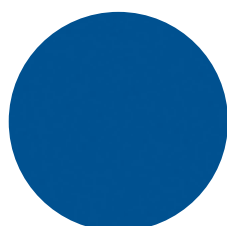



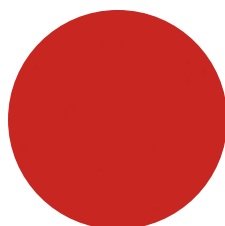



F7851 SPECTRUM
BLUE **+K**
RAL: / NCS: S-3060-R80B



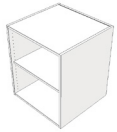



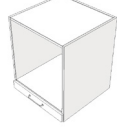
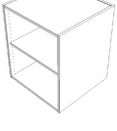
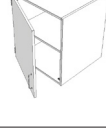

F1238 MAT
CARNAVAL **+K**
RAL: / NCS: S 1580 - Y90R

EXPRESS LAMINATER - PRISGRUPPE 1

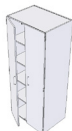
+K = ABS kant tilgængelig i farven

Model	Beskrivelse	Højde (mm)	Dybde (mm)	Bredde (mm)
	50001 Underreol, 1 flytbar hylde.	710	330 430 580	400 600
	50111 Underskab, 1 flytbar hylde. Alle størrelser fås højre-/venstrehængslet.	710	600	400 600
	50951 Vaskeskab, speciel forstærket plastbund. Alle størrelser fås højre-/venstrehængslet.	710	450 600	400 600
	55221 Skuffeskab, 2 skuffer Skuffer 2 x højde 348 mm	710	450 600	400 600
	55231 Skuffeskab, 1+2 skuffer. Skuffer højde 124 mm + 2 x højde 284 mm	710	600	400 600
	59621 Indbygningsreol til ovn, 1 skuffe nederst, højde 86 mm. Indbygningsmål B562 x D580 x H595 mm. Uden bagklædning. Udtræksplade med pådyvlet front (H86 mm).	710	600	600
	60001 Overreol og 1 flytbar hylde.	710	330 430 580	400 600
	60111 Overskab med 1 låge og 1 flytbar hylde. Alle størrelser fås højre-/venstrehængslet.	710	350	400 600
	69611 Overskab for emhætte med 1 låge og 1 flytbar hylde. Alle størrelser fås højre-/venstrehængslet.	710	350	600

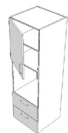
Model	Beskrivelse	Højde (mm)	Dybde (mm)	Bredde (mm)
	70001 Højreol, 4 flytbare hylder.	1958	580	400 600
	70111 Højskab med låge og 4 flytbare hylder. Alle størrelser fås højre-/venstrehængslet.	1958	600	400 600
	70121 Højskab med dobbelt låger og 4 flytbare hylder.	1958	600	800 1200
	79601 Indbygningsreol til køl/frys. Indbygningsmål B562 x D580 x H1920 mm. Uden bagklædning.	1958	580	600
	79611 Indbygningsreol til køl/frys. Indbygningsmål: B 638 x D 565 x H 1920 mm Uden bagbeklædning.	1958	580	638
	79701 Indbygningssskab til ovn, 1 tophængt låge H 700 mm øverst, flytbar hylde. Midterst 1 sarg (H:72 mm), uden bagbeklædning 2 mellemdæk 1 låge H 572 mm nederst, 1 trådkurv H 95 mm nederst. Indbygningsmål: B 562 x D 580 x H 595 mm. Alle størrelser fås højre-/venstrehængslet	1958	600	600
	79771 Højskab til ovn, 1 låge H 772, 1 flytbar hylde. Nederst 2 skuffer, h: 284 mm 2 mellemdæk Midterst: uden bagklædning Indbygningsmål: B562 x D580 x H 595mm Alle størrelser fås højre-/venstrehængslet	1958	600	600

Tilvalg	Beskrivelse	Varenr.
Forsokkel	L: 2400 mm x H 163 mm Melamin, Antrazit	34101001
Bagsokkel		34101003
Mellemsokkel		34101006
Sokkelhjørne		34101007
Tilsætning	H: 1958 x B: 200, Hvid melamin, Kantet 2 sider top/bund	31312001958
Tilsætning Top/Bund	B: 200 x D 559 Hvid melamin, Kantet 2 sider top/bund	3137559200
Dækplade 18 mm	H: 1958 x 580 mm, Kantet alle 4 sider med plastkant	31121958
Dækplade 18 mm	H: 710 x 580 mm, Kantet alle 4 sider med plastkant	31120710
Dækplade 18 mm	H: 710 x 330 mm, Kantet alle 4 sider med plastkant	31120710
Udfræsning til lås*	*Låse vi tidligere har lavet udfræsning til	
ST lås, låge V	Rukolås 1614 V låge, ST System	91202005
ST lås, låge H	Rukolås 1614 H låge, ST System	91202006
ST lås, skuffe	Rukolås 1614 H skuffe, ST System	91202007
Kodelås M224-4	Højre	91202019
Kodelås M224-4	Venstre	91202020
Symolås H	Højre, enslukkende. Med 2 nøgler	91202026
Symolås V	Venstre, enslukkende. Med 2 nøgler	91202025

Bordplader ud fra nedenstående sortimentkan bestilles med 3 ugers leveringstid.
Ved afvigelser fra nedenstående sortiment må der påregnes en længere leveringstid.

Sortimentsbeskrivelse:

- 27 mm spånplade med højtryksslaminat på overside
- Max længde 3040 mm
- Kantes på 4 sider
- Kantes med udepåliggende plastkant tilsvarende bordplade



A 3364 LUNA
LUSERNA GRIGIO +K

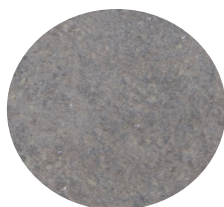

A 3326 LUNA
PORFIDO GRIGIO +K

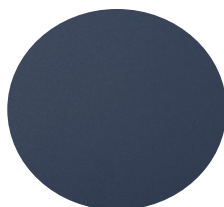

A 3329 LUNA
PORFIDO NERO +K



A 3324 LUNA
PORFIDO NATURALE +K

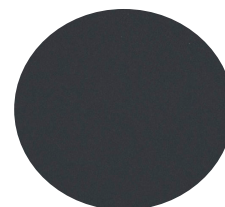

A 3366 LUNA
LUSERNA NERO +K





A 4511 ALEVE
RUVERE FUMO +K









BORDPLADE LAMINATER - PRISGRUPPE 2
+K = ABS kant tilgængelig i farven

Model	Beskrivelse	Varenr.
	Blandingsbatteri Damixa titan, Forkrom. 2-grebs	91072006
	Blandingsbatteri Damixa, model Space 1-grebs armatur Svingtud med 120° svingbegrænsning Keramisk kartusche Anti-skoldning funktion (38°C) Vandforbrug max 13 l/m (v/ 300kpa) Eco-Save vandsparefunktion Støjgruppe 1 Trykgruppe 300 kPa	91072009
	Blandingsbatteri Oras, Model Saga Forkrom. 1-grebs	91072010
	Blandingsbatteri Vivaldi 1 grebs, Rustfri, C tud	91072037
	Blandingsbatteri Presto Volta Berøringsfrit	91072040
	Luna med udstræksslange 1 grebs	91072041
	Armaturlavabo Kubus 020 med udtræk Fremstillet i massiv messing med krom overflade behandling. Slange i krom look. Drejbar 360°. Hulboring Ø35 mm.	91072012

Model	Beskrivelse	Varenr.
	<p>ST 400 400 x 340 x 160 mm Min skab: 500 mm Rustfri stål, med strainer og kuvertfald Nedefældning</p>	91012043
	<p>ST 480 480 x 340 x 160 mm Min skab: 600 mm Rustfri stål, med strainer og kuvertfald Nedefældning</p>	91012045
	<p>ST 500 500 x 400 x 180 mm Min skab: 600 mm Rustfri stål, med strainer og kuvertfald Nedefældning</p>	91012047
	<p>KUBUS 520 Soft 500 x 400 x 185 mm Min skab: 600 mm Nedefældning</p>	91012057
	<p>Strainerkurv til ST Stålvask AISI 304</p>	91012053
	<p>Vandlås Quistrup Hvid med studs/omløber, 50 mm til stål og PVC vaske Mål 1½" x 50 mm</p>	91072041

Model	Beskrivelse	Varenr.
	Ovn Electrolux CKB100W Højde 590 mm Bredde 594 mm Dybde 560 mm Hvid	950101
	Keramisk kogeplade Electrolux HOC620X Højde 38 mm Bredde 576 mm Dybde 516 mm Stålramme	950211
	Emhætte Eico Elite14CV-WH2 Højde 140 mm Bredde 598 mm Dybde 455 mm Lydniveau dB: 46 dB(A) re 1 pW Kanaltilslutning Ø 120 mm	950301
	Opvaskemaskine Bosch SMU2HTW70S Højde 815 mm Bredde 598 mm Dybde 573 mm Hvid, M/Bestikbakke, polybund, Energiklasse D	950401
	Microovn Electrolux, model EMZ421MMW Højde 262 mm Bredde 442 mm Dybde 345 mm	950501
	Køleskab, Electrolux LRS1DF39W , hvid Kølekapacitet: 390 liter Lydniveau: 38 dB(A) Dørhængsling: Højrehængt Højde : 1860 mm Bredde: 595 mm Dybde: 635 mm	950603
	Fryseskab ELECTROLUX, model LUS1AF28W Hvid F-A+ Nettovolumen: 276 l 3 MaxiBox-skuffer Højde : 1860 mm Bredde: 595 mm Dybde: 635 mm	950701
	ELECTROLUX, KØLE/FRYSESKAB, model ENT3LE34W5 Hvid, , Glideskinner, E-A+ Højde : 1850 mm Bredde: 595 mm Dybde: 635 mm	950801
	Køleskabsrist 600 x 100 mm, hvid	91412021

Model	Beskrivelse	Varenr.
	Vaskemaskine AEG, vaskemaskine, model LR612E84O Hvid Matcher TR722L84O Rødt display A Højde : 847 mm Bredde: 596 mm Dybde: 547 mm	950901
	Tørretumbler AEG, tumbler, model TR722L84O Hvid, Matcher LR612E84O Hvidt display, A++/B Højde : 850 mm Bredde: 596 mm Dybde: 638 mm	951001

Model	Beskrivelse	Marmor mat hvid	Solid surface mat Pepper white
	COLOMBO 48-30 Vask 480 x 200 x 90 mm Bordplade dybde: 360 mm Længde: 620 mm 820 mm Vask centreret	Bordpladetykkelse: 23 mm Overløb; Krom studs Hulboring Ø25 mm 	Bordpladetykkelse: 12 mm Overløb: 5 borede huller Ø 7,5 mm 
	COLOMBO 48-30 Vask 480 x 200 x 90 mm Bordplade dybde: 480 mm Længde: 620 mm 820 mm 1020 mm Vask centreret	Bordpladetykkelse: 23 mm Overløb; Krom studs Hulboring Ø25 mm 	Bordpladetykkelse: 12 mm Overløb: 5 borede huller Ø 7,5 mm 
	LUZERN - VÆG Vægmonteret 500 x 400 x 174 mm	(NB: 10mm monteringsbolte medfølger) (OBS: Integreret overløb kan tilkøbes)	
	WISMAR 60 - VÆG Vægmonteret 600 x 450 x 137 mm	(NB: 10mm monteringsbolte medfølger) (OBS: Integreret overløb kan tilkøbes)	
	BOLZANO - BORD 570 x 410 x 145 mm	UDEN OVERLØB	
Armatuur			
	SLEEK bowlearmatuur Krom - inkl. tvangsåben bundventil - H: 284mm		

Marmor:

Fremstilles med en stærk gelcoat-overflade, som er specialudviklet til badeværelsesbordplader. Kernen af bordpladen består af en sammensætning af kunststof og naturlige mineraler. Støbt marmor leveres med silkemat finish.

Solid Surface:



Homogent kompositmateriale, som består af en unik blanding af akryl, polyester, aluminiumspulver (ATH) og farvepigmenter. Solid Surface er særdeles slidstærk, rengøringsvenlig og har en smuk, silkemat og bakterieresistent overflade.

Sortimentsbeskrivelse:

- Stabilt og robust designet puslebord i hvid laminat
- CE-mærket og opfylder derfor alle krav indenfor Dansk Standard.
- Mulighed for højdejustering via trådløs fjernbetjening, helt ned til 300 mm over gulvet, så barnet selv kan kravle op, og tilbage i den optimale arbejds højde for dig.
- Puslebordet fås med og uden vask.
- Alle versioner leveres med 2 stk. trådkurve med fuldt udtræk.
- ST Puslebord leveres i 2 dele:
 - 1) Løfteanordning til vægmontage – 33 kg.
 - 2) Bordplade med skuffer og vask – 55 kg.
- Vi anbefaler at ST Skoleinventar bestilles til at forestå montage samt service og vedligehold, idet montage, reparation og vedligehold på produktet kun må foretages af serviceteknikere, der har en relevant faglig uddannelse og som overholder afstands krav mm. foreskrevet i henhold til CE-mærkning og Dansk Standard. Hvis dette og sikkerhedsanvisninger ikke overholdes bortfalder garantien.



Model	Beskrivelse	Længde mm	Dybde mm	Højde mm	Varenr.
	CE-mærket puslebord til institutioner 962 x 900 mm med hæve-sænke funktion, inkl trådløs fjernbetjening, inkl. 2 trådkurve 440 x 513 x 95 mm Max. statisk belastning på væghængt bordplade:120 kg Arbejdsbelastningsgrænse inkl. indhold af trådkurve; max 20 kg	962	900		83101003
	Puslebord med vask til højre CE-mærket puslebord til institutioner 1300 x 900 mm med hæve-sænke funktion, inkl trådløs fjernbetjening, inkl. 2 trådkurve Trådkurve henholdsvis 340 x 513 x 95 mm & 440 x 513 x 95 mm. Max. statisk belastning på væghængt bordplade:120 kg	1300	900		83101004
	Puslebord med vask til højre CE-mærket puslebord til institutioner 1400 x 900 mm med hæve-sænke funktion, inkl trådløs fjernbetjening, inkl. 2 trådkurve Trådkurve henholdsvis 340 x 513 x 95 mm & 440 x 513 x 95 mm. Max. statisk belastning på væghængt bordplade:120 kg	1400	900		83101001
	Puslemadras til ST puslebord, Åndbar brandhæmmende betræk. Økotek, blå. Det bløde betræk er åndbart, samt væske- og støvmidetæt. Kan vaskes ved 95 gr.	690 mm 690 mm	880 mm 830 mm	30 mm 30 mm	83101010 83101014
	Blandingsbatteri Oras Model Saga Frokrom. 1-grebs				91072010
	Blandingsbatteri Presto Volta Berøringsfrit				91072040
	Blandingsbatteri LUNA med udtræksslange 1 grebs				91072041

Robust, slidstærk og praktisk løsning til ekstra siddepladser ved bordet, stabelbar for nem og pladsbesparende opbevaring

Model	Beskrivelse	Højde	Stel	Varenr.
	Sæde: sort, Ø 320 mm Stel: <ul style="list-style-type: none"> • Ø 19 mm, • Vippefødder der sikrer stabile taburetter • 2 fodstøtter 	490 mm 640 mm	Sort Silver	91081001
	Ophæng til taburet, H/V med stop Sort plast			91082007

Høj kvalitets akustikpaneler i bæredygtige materialer.

- Akustikpanelerne er designet kombinerer et moderne og minimalistisk design med effektiv lydabsorption og vil forbedre dårlig akustik og rumklang.
- PET filt er et UV-stabiliseret, lydabsorberende, langtidsholdbart materiale, fremstillet af recycled materiale.

Model	Beskrivelse	Brandhæmmende	Kerne	Filt	Dimensioner mm	m2	Vægt
	Eg		Sort	Sort	20x 600 x 2400	1,44	11,2 kg
			Brun	Grå	20x 600 x 2400	1,44	11,2 kg
	Folieret Eg			Sort	20x 600 x 2400	1,44	11,2 kg
	Eg	FR Brandhæmmende panel B-S1,d0	Birk	Sort	20x 600 x 2400	1,44	11,2 kg
	Valnød		Sort	Sort	20x 600 x 2400	1,44	11,2 kg
	Mulighed for tilskæring af bredde og længde						



VÆG:

- Ryglæn eller skillevæg mellem bord og bænkesæt
- Monteres på sokkel.
- Produceret i MDF eller spån i tykkelserne 19 mm, 21 mm eller 27 mm.
- Kan produceres i brandklasse D-S2, d2.
- Pladen fås med kanter i krydsfinér, ABS eller træ.

SOKKEL:

- Monteres først for at sikre stabil og præcis overgang fra gulv.

	Brandhæmmende materiale	Materiale	Dybde min	Længde	Højde	Kant	Kantprofil
Væg	15 og 18 mm Mdf	Spån med laminat	136 mm	Min 600/1200 mm	Max 1200 mm	Birke krydsfinér	faset 1x1mm
Sokkel		Følger front			Højde variabel		

LAMINAT

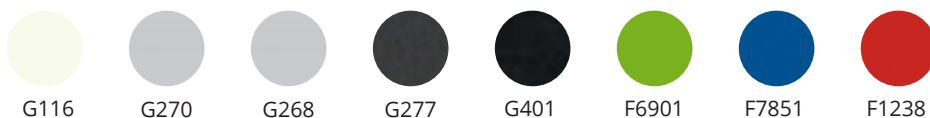

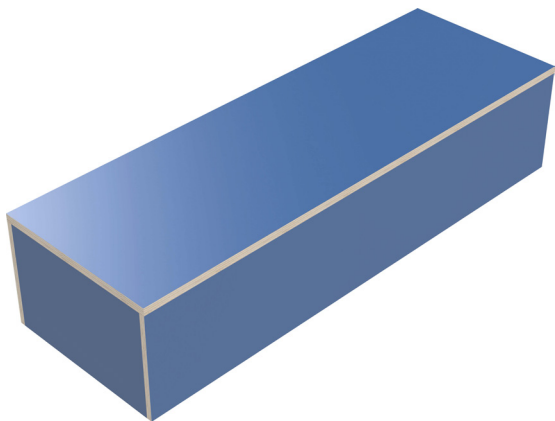
**PODIE****TOPPLADE:**

- Produceres i MDF, spån i tykkelserne 19 mm, 21 mm eller 27 mm.
- Topplade med laminat, express laminater prisgruppe 1
- Udføres med fasede kanter.

BASE:

- Fast bund og forstærkende spander der sikrer en stærk og stabil løsning
- Basen monteres på sokkel.
- Produceres i MDF eller spån i tykkelserne 19 mm, 21 mm eller 27 mm.
- Kan produceres i brandklasse D-S2, d2.
- Pladen fåes med kanter i krydsfinér, ABS eller træ.

SOKKEL:

- Monteres først for at sikre stabil og præcis overgang fra gulv.

	Brandhæmmende materiale	Materiale	Dybde min	Længde	Højde	Kant	Kantprofil
Topplade	15 og 18 mm Mdf	Laminat prisgruppe 1	525 mm	Min 600/1200 mm		Birke krydsfinér	faset 1x1mm
Base	15 og 18 mm Mdf	Spån med laminat	525 mm	Min 600/1200 mm	350-450 mm	Birke krydsfinér	faset 1x1mm
Sokkel		Følger front			Højde variabel		

LAMINAT

G116



G270



G268



G277



G401



F6901



F7851



F1238

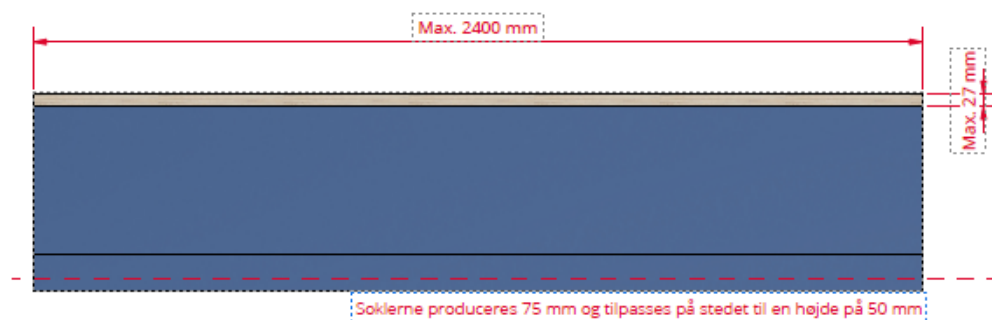
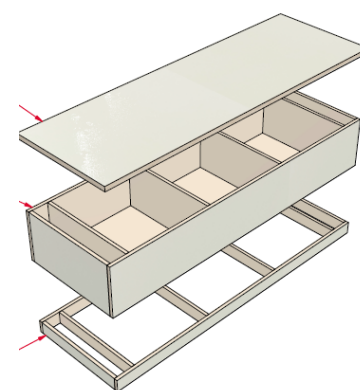

Bænk med mellemvæg

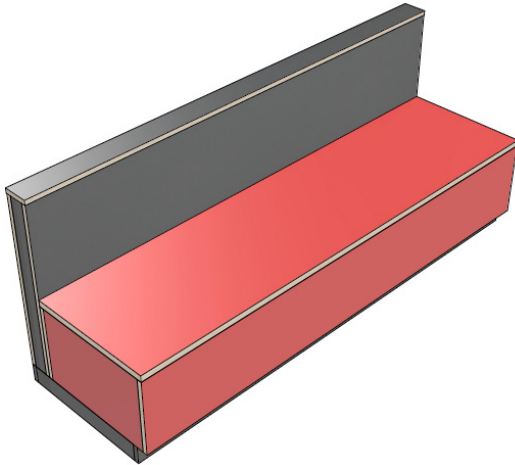

BÆNK:

TOPPLADE:

- Produceret i MDF, spån i tykkelserne 19 mm, 21 mm eller 27 mm.
- Topplade med laminat
- Udføres med fasede kanter.

BASE:

- Fast bund og forstærkende spander der sikrer en stærk og stabil løsning
- Basen monteres på sokkel.
- Produceres i MDF eller spån i tykkelserne 19 mm, 21 mm eller 27 mm.
- Kan produceres i brandklasse D-S2, d2.
- Pladen fåes med kanter i krydsfinér, ABS eller træ.

VÆG:

- Ryglæn eller skillevæg mellem bord og bænkesæt monteres på sokkel.
- Produceret i MDF eller spån i tykkelserne 19 mm, 21 mm eller 27 mm.
- Produceret i brandklasse D-S2, d2.
- Pladen fåes med kanter i krydsfinér, ABS eller træ.

SOKKEL:

- Monteres først for at sikre stabil og præcis overgang fra gulv.

	Brandhæmmende materiale	Materiale	Dybde min	Længde	Højde	Kant	Kantprofil
Topplade	15 og 18 mm Mdf	Laminat prisgruppe 1	525 mm	Min 600/1200 mm		Birke krydsfinér	faset 1x1mm
Base	15 og 18 mm Mdf	Spån med laminat	525 mm	Min 600/1200 mm	350-450 mm	Birke krydsfinér	faset 1x1mm
Væg	15 og 18 mm Mdf	Spån med laminat	136 mm	Min 600/1200 mm	Max 1200 mm	Birke krydsfinér	faset 1x1mm

LAMINAT



G116



G270



G268



G277



G401



F6901



F7851



F1238

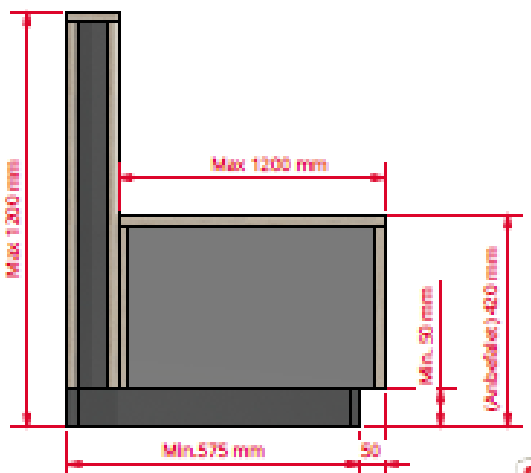

Bænk med skrå ryg

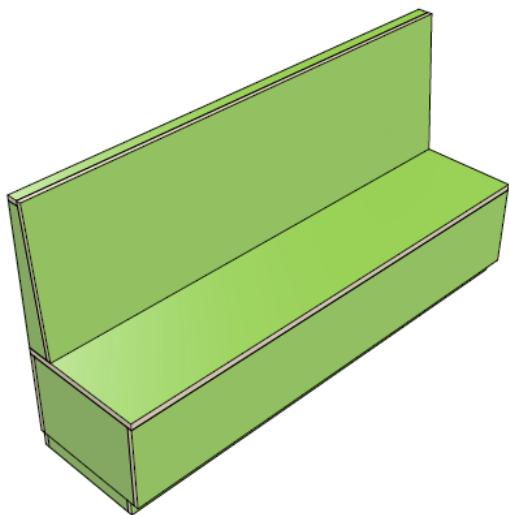

BÆNK:

TOPPLADE:

- Produceret i MDF, spån i tykkelserne 19 mm, 21 mm eller 27 mm.
- Topplade med laminat
- Udføres med fasede kanter.

BASE:

- Fast bund og forstærkende spander der sikrer en stærk og stabil løsning
- Basen monteres på sokkel.
- Produceres i MDF eller spån i tykkelserne 19 mm, 21 mm eller 27 mm.
- Kan produceres i brandklasse D-S2, d2.
- Pladen fåes med kanter i krydsfinér, ABS eller træ.

VÆG:

- Ryglæn eller skillevæg mellem bord og bænkesæt monteres på sokkel.
- Produceret i MDF eller spån i tykkelserne 19 mm, 21 mm eller 27 mm.
- Produceret i brandklasse D-S2, d2.
- Pladen fåes med kanter i krydsfinér, ABS eller træ.
-

SOKKEL:

- Monteres først for at sikre stabil og præcis overgang fra gulv.

	Brandhæm-mende materiale	Materiale	Dybde min	Længde	Højde	Kant	Kant-profil
Topplade	15 og 18 mm Mdf	Laminat prisgruppe 1	525 mm	600/1200 mm		Birke krydsfinér	faset 1x1mm
Base	15 og 18 mm Mdf	Spån med laminat	525 mm	600/1200 mm	350-450 mm	Birke krydsfinér	faset 1x1mm
Ryg	15 og 18 mm Mdf	Spån med laminat		600/1200 mm	600 mm	Birke krydsfinér	faset 1x1mm
Sokkel		Følger front			Højde variabel		

LAMINAT

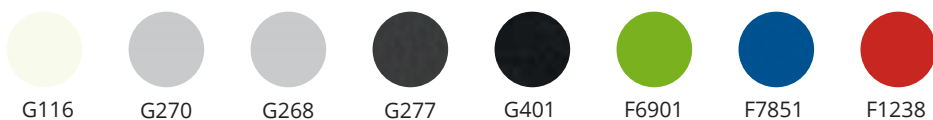

Soklerne produceres 75 mm og tilpasses på stedet til en højde på 50 mm

Bænk med polster



PODIE

TOPPLADE:

- Produceres i MDF, spån i tykkelserne 19 mm, 21 mm eller 27 mm.
- Topplade med laminat, express laminater prisgruppe 1
- Udføres med fasede kanter.

BASE:

- Fast bund og forstærkende spander der sikrer en stærk og stabil løsning
- Basen monteres på sokkel.
- Produceres i MDF eller spån i tykkelserne 19 mm, 21 mm eller 27 mm.
- Kan produceres i brandklasse D-S2, d2.
- Pladen fåes med kanter i krydsfinér, ABS eller træ.

SOKKEL:

- Monteres først for at sikre stabil og præcis overgang fra gulv.

	Brandhæmmende materiale	Materiale	Dybde min	Længde	Højde	Kant	Kantprofil
Topplade	15 og 18 mm Mdf	Laminat prisgruppe 1	525 mm	Min 600/1200 mm		Birke krydsfinér	faset 1x1mm
Base	15 og 18 mm Mdf	Spån med laminat	525 mm	Min 600/1200 mm	350-450 mm	Birke krydsfinér	faset 1x1mm
Polster		Nevotex Lido		600/1200 mm			
Sokkel		Følger front			Højde variabel		

LAMINAT

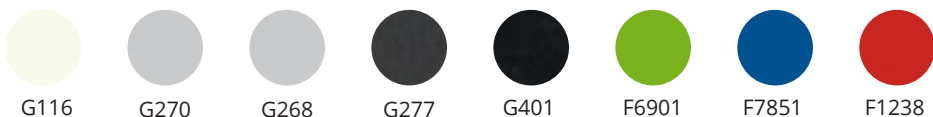

POLSTER

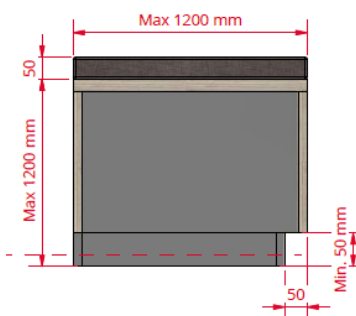
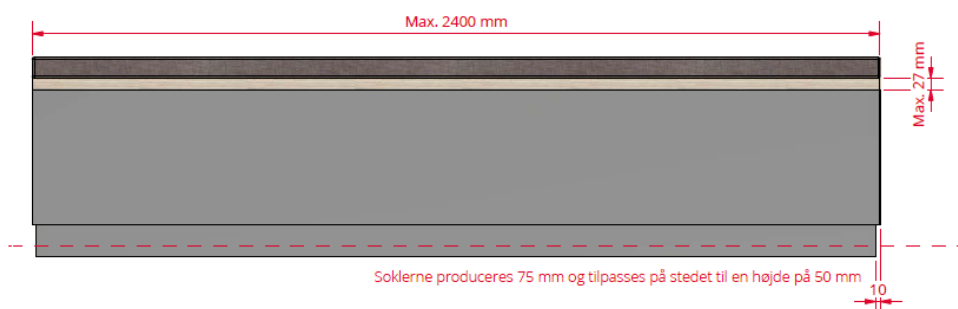
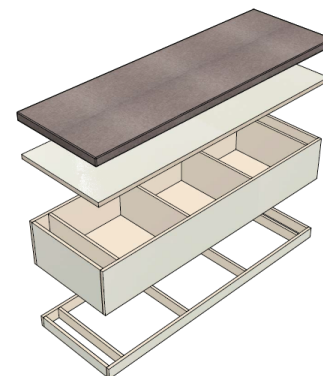

Bænk med ryg og polster



BÆNK:

TOPPLADE:

- Produceret i MDF, spån i tykkelserne 19 mm, 21 mm eller 27 mm.
- Topplade med laminat
- Udføres med fasede kanter.

BASE:

- Fast bund og forstærkende spander der sikrer en stærk og stabil løsning
- Basen monteres på sokkel.
- Produceres i MDF eller spån i tykkelserne 19 mm, 21 mm eller 27 mm.
- Kan produceres i brandklasse D-S2, d2.
- Pladen fåes med kanter i krydsfinér, ABS eller træ.

VÆG:

- Ryglæn eller skillevæg mellem bord og bænkesæt monteres på sokkel.
- Produceret i MDF eller spån i tykkelserne 19 mm, 21 mm eller 27 mm.
- Produceret i brandklasse D-S2, d2.
- Pladen fåes med kanter i krydsfinér, ABS eller træ.

SOKKEL:

- Monteres først for at sikre stabil og præcis overgang fra gulv.

	Brandhæmmende materiale	Materiale	Dybde min	Længde	Højde	Kant	Kantprofil
Topplade	15 og 18 mm Mdf	Laminat prisgruppe 1	525 mm	600/1200 mm		Birke krydsfinér	faset 1x1 mm
Base	15 og 18 mm Mdf	Spån med laminat	525 mm	600/1200 mm	350-450 mm	Birke krydsfinér	faset 1x1 mm
Ryg	15 og 18 mm Mdf	Spån med laminat	136 mm fornedet	600/1200 mm		Birke krydsfinér	faset 1x1 mm
Polster		Nevotex Lido		600/1200 mm			
Sokkel		Følger front			Højde variabel		

LAMINAT



POLSTER

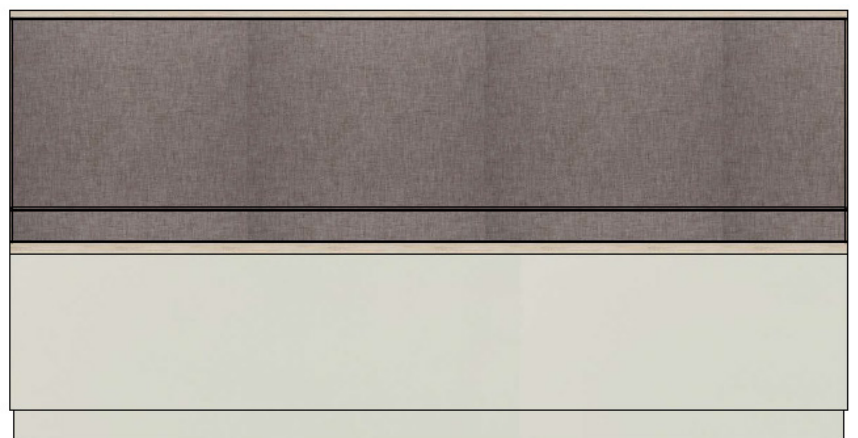
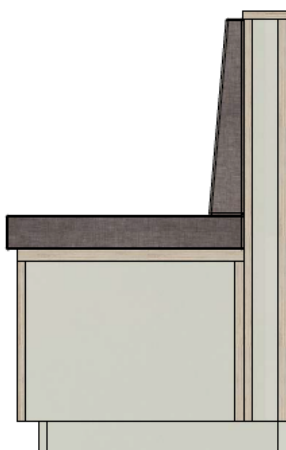

Fritstående borde med to ben

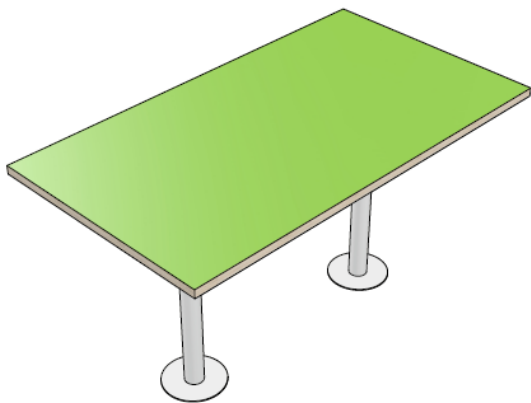

BORDPLADE:

- Bordpladen fåes med, laminat P1 eller Forbo desktop Standardlinoleum MDF, spån eller krydsfinér i tykkelserne 19 mm, 21 mm eller 27 mm. Produceret i brandklasse D-S2, d2.
- Pladen fået med fasede kanter, ABS eller træ.

STEL:

- Stel udført i 30 x 30 mm firkant rør med ben Ø = 60 mm.
- Fikses til rørsål med via usynlig penolskrue.
- Standard farve er Silver, RAL 7016, RAL9010 eller sort

Rørsål

- Stærk rør til gulv montage

	Brand-hæmmen-de mate-riale	Materiale	Tykkel-se	Dybde min	Længde	Højde	Kant	Kantpro-fil
Bordplade		Laminat prisgrup-pe 1	27 mm	540 mm	540/1080/1620 mm		ABS	faset 1x1mm
Stel		firkantet rør med runde ben Ø 60 mm			1345	727		
Rørsål								

LAMINAT



MASSIVTRÆ



STELFARVE

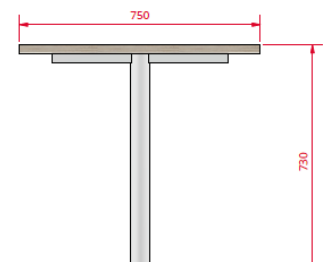
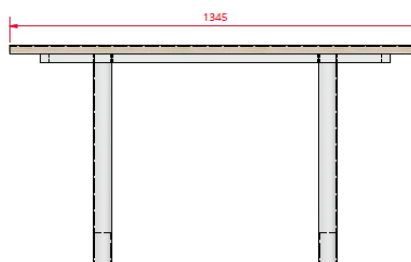
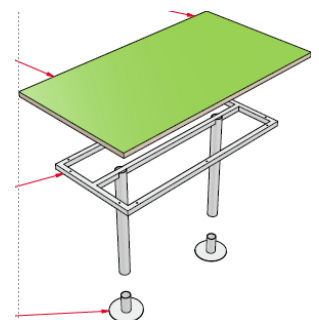

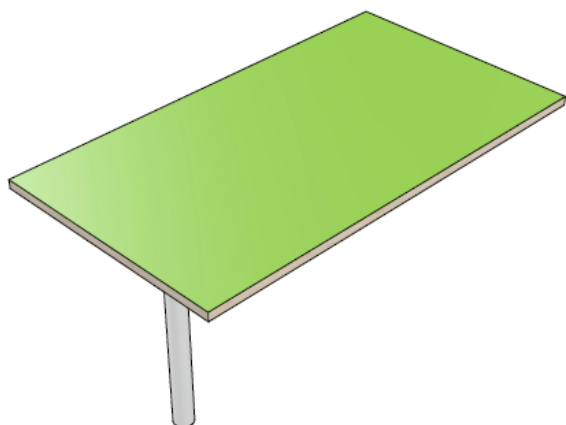

BORDPLADE:

- Bordpladen fåes med, laminat P1 eller Forbo desktop Standardlinoleum MDF, spån eller krydsfinér i tykkelserne 19 mm, 21 mm eller 27 mm. Produceret i brandklasse D-S2, d2.
- Pladen fået med fasede kanter, ABS eller træ.

STEL:

- Stel udført i 30 x 30 mm firkant rør med ben Ø = 60 mm.
- Vægmonteret stel med huller for vægmontage til en side.
- Fikseres til rørskål via usynlig penolskrue.
- Standard farve er Silver, Antracitgrå RAL7016, RAL9010 eller sort

Rørskål

- Stærk rør til gulv montage

	Brandhæmmende materiale	Materiale	Tykkelse	Dybde min	Længde	Højde	Kant	Kantprofil
Bordplade		Laminat prisgruppe 1	27 mm	540 mm	540/1080/1620 mm		ABS	faset 1x1mm
Stel		firkantet rør med runde ben Ø 60 mm			1345	730		
Rørskål								

MATERIALER LAMINAT



MASSIVTRÆ



STELFARVE

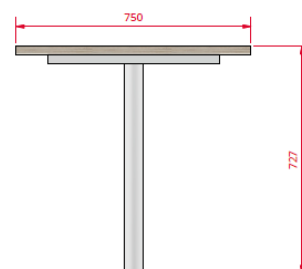
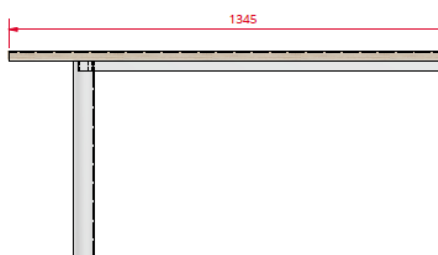
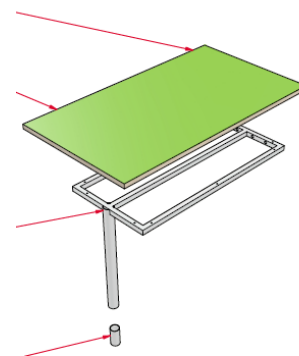

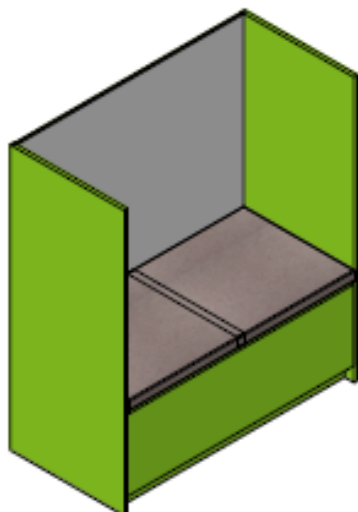

BÆNK:

TOPPLADE:

- Produceret i MDF, spån i tykkelserne 19 mm, 21 mm eller 27 mm.
- Topplade med laminat
- Udføres med fasede kanter.

BASE:

- Fast bund og forstærkende spander der sikrer en stærk og stabil løsning
- Basen monteres på sokkel.
- Produceres i MDF eller spån i tykkelserne 19 mm, 21 mm eller 27 mm.
- Kan produceres i brandklasse D-S2, d2.
- Pladen fåes med kanter i krydsfinér, ABS eller træ.

VÆGGE/RYG:

- Bagvæg synlig
- Produceret i MDF eller spån i tykkelserne 19 mm, 21 mm eller 27 mm.
- Produceret i brandklasse D-S2, d2.

SOKKEL:

- Monteres først for at sikre stabil og præcis overgang fra gulv.

	Brandhæmmende materiale	Materiale	Dybde min	Længde/bredde	Højde	Kant	Kantprofil
Topplade/base	15 og 18 mm Mdf	Laminat prisgruppe 1	525 mm	1200/1800 mm		Birke krydsfinér	faset 1x1mm
Base	15 og 18 mm Mdf	Spån med laminat	525 mm	1200/1800 mm	350-450 mm	Birke krydsfinér	faset 1x1mm
Bagvæg	15 mm Mdf (synlig)	Spån med laminat		1200/1800 mm	1400 mm	Birke krydsfinér	faset 1x1mm
Sidevægge/Top	15 og 18 mm Mdf	Laminat prisgruppe 1	600 mm		1400 mm	Birke krydsfinér	faset 1x1mm
Polster		Nevotex Lido		600/1200 mm			
Sokkel		Følger front			Højde variabel		

LAMINAT



POLSTER

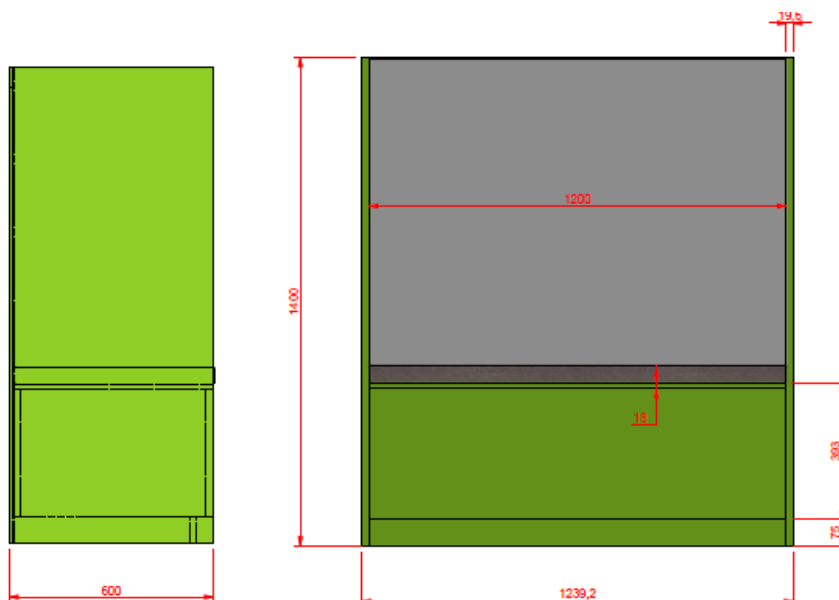

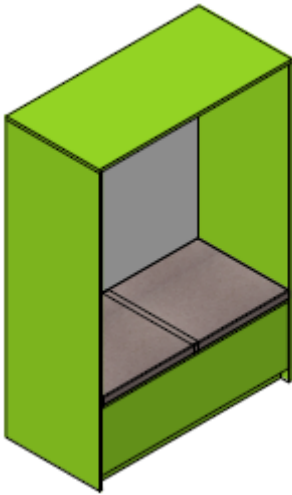

BÆNK:

TOPPLADE:

- Produceret i MDF, spån i tykkelserne 19 mm, 21 mm eller 27 mm.
- Topplade med laminat
- Udføres med fasede kanter.

BASE:

- Fast bund og forstærkende spander der sikrer en stærk og stabil løsning
- Basen monteres på sokkel.
- Produceres i MDF eller spån i tykkelserne 19 mm, 21 mm eller 27 mm.
- Kan produceres i brandklasse D-S2, d2.
- Pladen fåes med kanter i krydsfinér, ABS eller træ.

VÆGGE/BAGVÆG/TOP:

- Bagvæg synlig/mod væg-
- Produceret i MDF eller spån i tykkelserne 19 mm, 21 mm eller 27 mm.
- Produceret i brandklasse D-S2, d2.

SOKKEL:

- Monteres først for at sikre stabil og præcis overgang fra gulv.

	Brandhæmmende materiale	Materiale	Dybde min	Længde/bredde	Højde	Kant	Kantprofil
Topplade/base	15 og 18 mm Mdf	Laminat prisgruppe 1	525 mm	1200/1800 mm		Birke krydsfinér	faset 1x1mm
Base	15 og 18 mm Mdf	Spån med laminat	525 mm	1200/1800 mm	350-450 mm	Birke krydsfinér	faset 1x1mm
Bagvæg	4 mm HDF / 15 mm Mdf (synlig)	Spån med laminat		1200/1800 mm	1800 mm	Birke krydsfinér	faset 1x1mm
Sidevægge/Top	15 og 18 mm Mdf	Laminat prisgruppe 1	600 mm		1800 mm	Birke krydsfinér	faset 1x1mm
Polster		Nevotex Lido		600/1200 mm			
Sokkel		Følger front			Højde variable		

LAMINAT



POLSTER

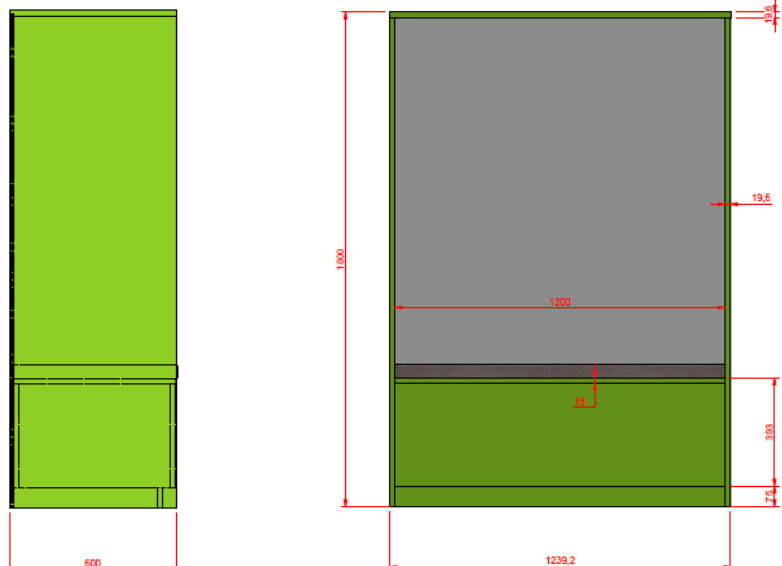

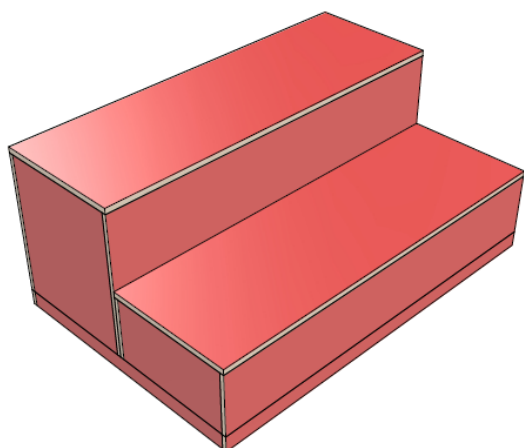

LÆRINGSTRAPPE

- Produceret i MDF, spån i tykkelserne 19 mm, 21 mm eller 27 mm.
- Topplade med laminat
- Udføres med fasede kanter.
- Fast bund og forstærkende spander, der sikrer en stærk og stabil løsning
- Monteres på sokkel
- Kan produceres i brandklasse D-S2, d2.
- Pladen fåes med kanter i krydsfinér, ABS eller træ.

	Brand-hæmmende materiale	Materiale	Dybde min	Længde	Højde	Kant	Kantprofil
Læringstrappe		Laminat prisgruppe 1	1050 mm	1200/ 1800/24200 mm	600-800 mm	Birke krydsfinér	faset 1x1mm
Sokkel		Følger front	Højde variabel op til 160 mm				

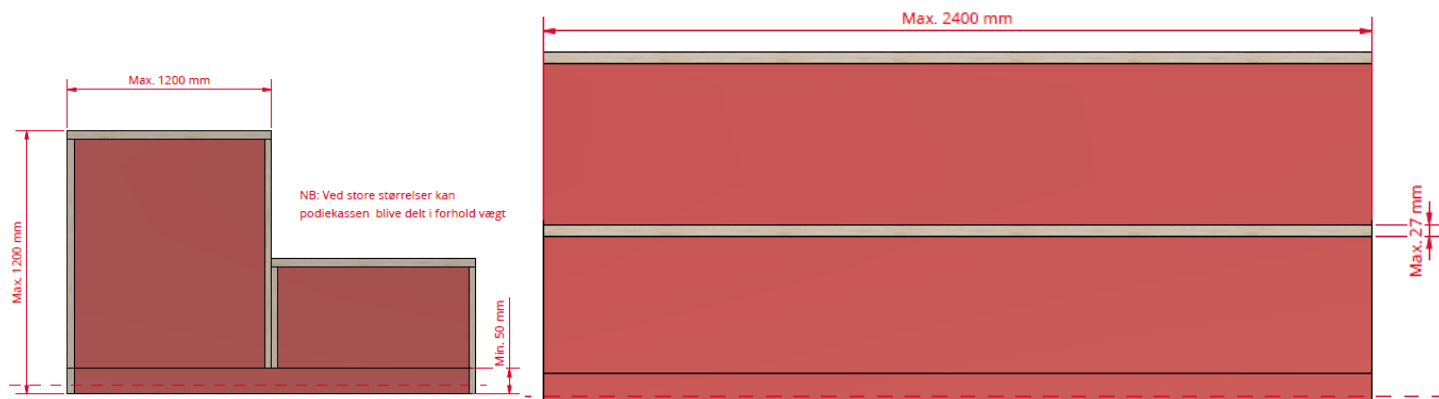

Soklerne produceres 75 mm og tilpasses på stedet til en højde på 50 mm

Læringstrappe 3 trin

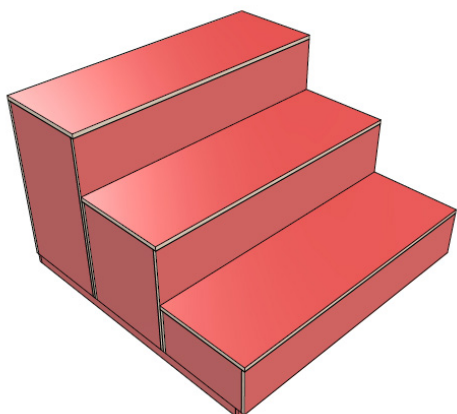

LÆRINGSTRAPPE

- Produceret i MDF, spån i tykkelserne 19 mm, 21 mm eller 27 mm.
- Topplade med laminat
- Udføres med fasede kanter.
- Fast bund og forstærkende spander, der sikrer en stærk og stabil løsning
- Monteres på sokkel
- Kan produceres i brandklasse D-S2, d2.
- Pladen fåes med kanter i krydsfinér, ABS eller træ.

	Brandhæmmende materiale	Materiale	Dybde min	Længde	Højde	Kant	Kantprofil
Læringstrappe		Laminat prisgruppe 1	1050 mm	1200/ 1800/24200 mm	600-800 mm	Birke krydsfinér	faset 1x1mm
Sokkel		Følger front	Højde variabel op til 160 mm				

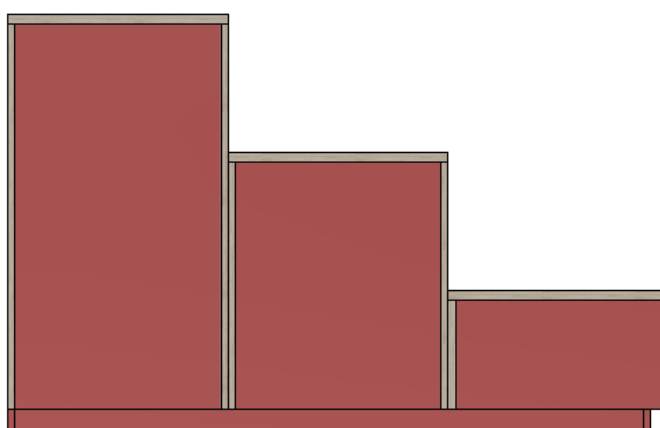
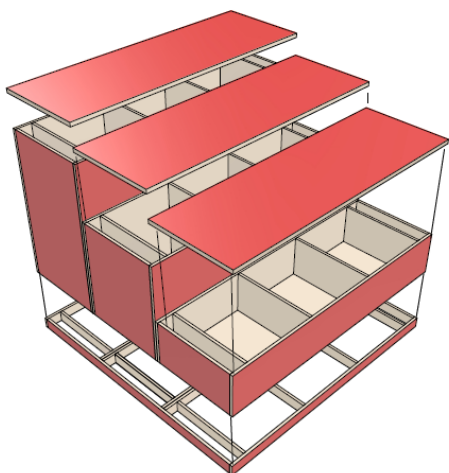

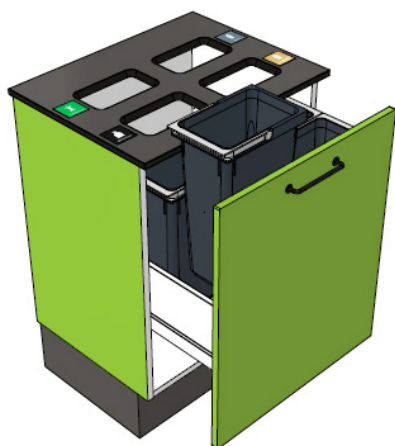

	Brandhæmmende materiale	Materiale	Tykkelse	Bredde	Dybde	Højde	Kant	Kantprofil
Bordplade		Laminat prisgruppe 1	27 mm				ABS	faset 1x1mm
Korpus								

LAMINAT



MASSIVTRÆ



SORTERINGEKSEMPLER

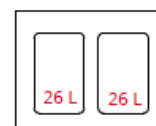
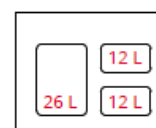
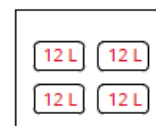
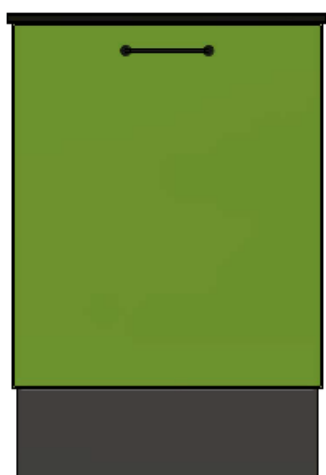

Lockers 300 mm

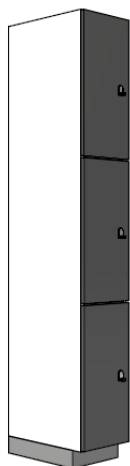

	Brandhæmmende materiale	Materiale	Tykkelse	Bredde	Dybde	Højde	Kant	Kantprofil
		Laminat prisgruppe 1	27 mm				ABS	faset 1x1mm

LAMINAT



G116



G270



G268



G277



G401



F6901



F7851



F1238

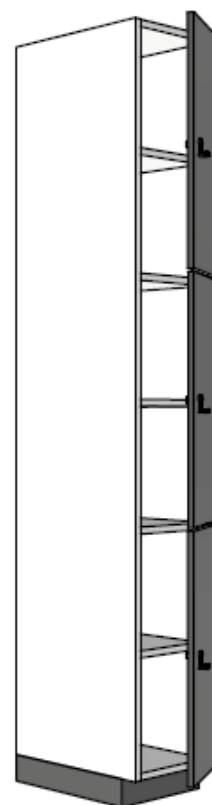
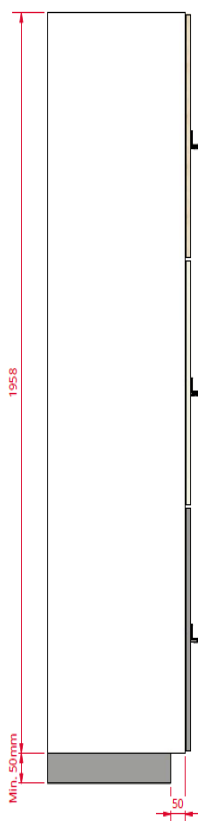
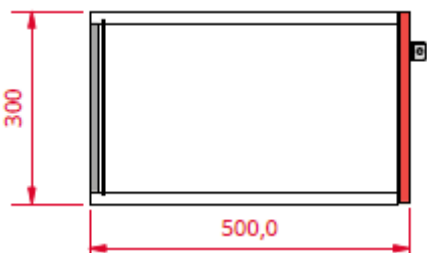

Montage

Skal vi hjælpe med montagen?
Vores dygtige landsdækkende serviceteam hjælper gerne med at montere.

Send gerne en forespørgsel med beskrivelse af opgaven og tegning, på lic@st-skoleinventar.dk så vender vi retur med et tilbud på montageopgaven.



KONTAKT OS

ST Skoleinventar er din specialist i udvikling, produktion og levering af fleksible inventarløsninger af høj kvalitet

Hos ST Skoleinventar har vi inventarløsninger, der lever op til krav om kvalitet og holdbarhed i indretningen, hvor inventaret skal kunne holde til mange skiftende brugere på f.eks. skoler, institutioner, ejendomme og kollegier mm.

Ring til os på 9737 1188 eller send en mail på info@st-skoleinventar.dk

Med venlig hilsen
Team ST Skoleinventar



ST Skoleinventar A/S
Gl. Kongevej 14-20
DK -6880 Tarm
www.st-skoleinventar.dk